



SUNAGRO

sunagrosera.com



SUNAGRO GUTTER SİSTEMLERİ

GENEL ÖZELLİKLERİ

SUNAGRO gutter sistemleri, eksiksiz bir ürün yelpazesine sahiptir. Seranız, bitkileriniz ve çalışanlarınız için eşsiz olarak hazırlanmış profesyonel bir bitki yetiştirme sistemi sunuyoruz.

Gutter sisteminin size sağlayacağı bazı avantajlar

- Yetiştirme ortamından süzülen su ve gübre, drenaj kanallarıyla toplanarak yeniden kullanılabilir
- Yapraklar ve gövde etrafında optimum hava sirkülasyonu sağlanır
- Yetişmekte olan bitkilerinizi büyüme kontrolü kolaylaştırır
- Bitki hastalıklarının engellenmesini ve kontrolünü kolaylaştırır
- Ayarlanabilir çalışma yüksekliği sayesinde personeliniz için daha konforlu çalışma koşulları sağlar
- İş gücü verimliliğini maksimuma çıkarır

GUTTER TEKNİK ÖZELLİKLERİ

Gutter Malzeme	Çelik S28GD
Gutter Sac Kalınlığı	0,6 mm
Renk ve Kaplama	Beyaz RAL9002 BGS
Azami Taşıma Yüğü	22 kg/m
Taşıyıcı Genişlik	210 mm
Yükseklik	120 mm
Drenaj Kanal Genişliği	36 mm
Drenaj Kanal Derinliği	50 mm

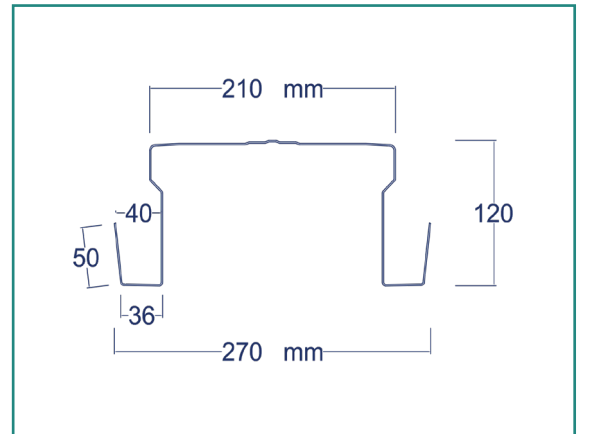



BAĞLANTI ELEMANLARI GENEL ÖZELLİKLERİ

Askı Kelepçesi	ST 37 - 5 mm 58gr
Askı Teli	ST 37 - 5 mm 460gr
Bitki Isıtma Kancası	ST 37 - 8 mm 129gr
Gerdirme	Çelik Döküm - M8 mm 300gr
Ayarlı Gerdirme	DX51D + Z - 5 mm 222gr
A Askı Kancası	ST 37 - 8 mm 528gr
Bitki Yatırma Teli	ST 37 - 5 mm 225gr
Gutter Sekman Teli	ST 37 - 4 mm 36gr
Bitki Döndürme Teli	ST 37 - 8 mm 600gr
Drenaj Kapağı	Poliüretan - 8 mm 190gr
Gutter Kapağı	Poliüretan - 0,6 mm 131gr
Gutter Başlık Sac Takımı Delikli	DX51D + Z - 2 mm
Gutter Başlık Sac Takımı Düz	DX51D + Z - 2 mm
Gutter Sonu Sabitleme Sistemi Takımı	DX51D + Z
Spiral Drenaj Hortumu ve Kelepçeleri	Şeffaf PVC - DIN1623 P2 Haddelenmiş Çelik

GUTTER ASKI SİSTEMİ ELEMANLARI



ASKI KELEPÇESİ

Stok Kodu: SN19100

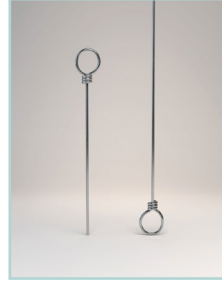

ASKI TELİ

Stok Kodu: SN19200

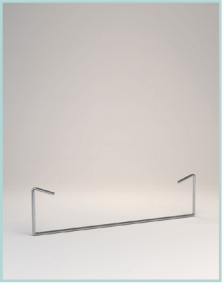

GUTTER SEKMAN TELİ

Stok Kodu: SN19700



BİTKİ DÖNDÜRME TELİ

Stok Kodu: SN19800



A ASKI KANCASI

Stok Kodu: SN19500

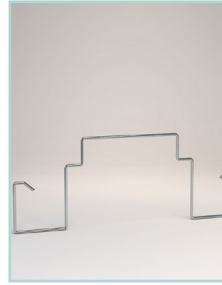

BİTKİ YATIRMA TELİ

Stok Kodu: SN19600



DRENAJ KAPAĞI

Stok Kodu: SN20100



GUTTER KAPAĞI

Stok Kodu: SN20200



GUTTER BAŞLIK SAC TAKIMI DELİKLİ

Stok Kodu: SN19900



GUTTER BAŞLIK SAC TAKIMI - DÜZ

Stok Kodu: SN20000

GUTTER ASKI SİSTEMİ ELEMANLARI



AYARLI GERDİRME

Stok Kodu: SN19300



BİTKİ ISITMA KANCASI

Stok Kodu: SN19400



GERDİRME

Stok Kodu: SN20300



GUTTER SONU ISITMA BORUSU
TAŞIYICI

Stok Kodu: SN20400



ISITMA BORUSU SEHPASI

Stok Kodu: SN20500



GUTTER SONU SABİTLEME SİSTEMİ
TAKIMI

Stok Kodu: SN20600

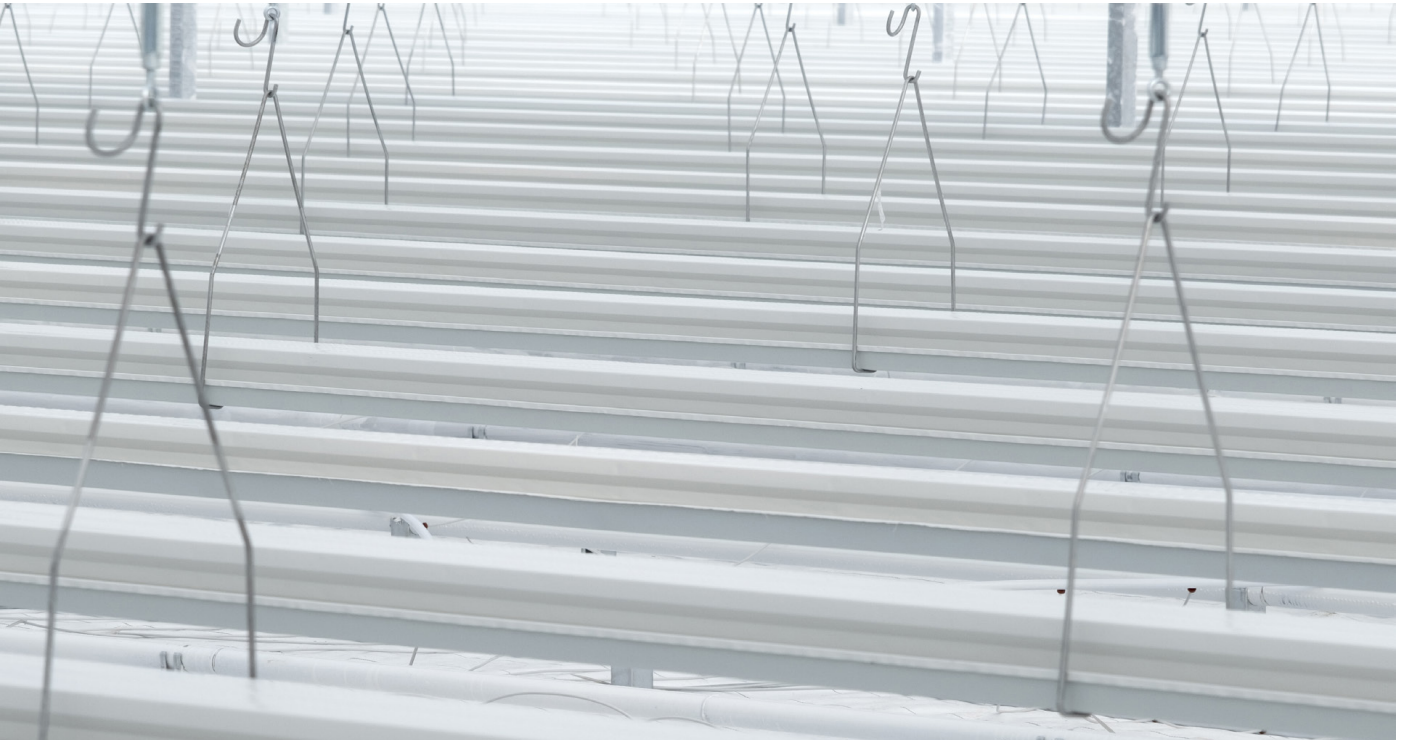

ASKI VE KLİPSLER



METAL ASKI TELİ 18 CM SINGLE

Organik tarım ipi sarmak için kullanılır. Galvaniz, paslanmaz. Çap 3 mm ve sırt uzunluğu 18 cm'dir.

Stok Kodu: SN00100



METAL ASKI TELİ 22 CM SINGLE

Organik tarım ipi sarmak için kullanılır. Galvaniz, paslanmaz. Çap 3 mm ve sırt uzunluğu 22 cm'dir.

Stok Kodu: SN00200



SERBEST DÜŞÜM ASKI TELİ 18 CM DOUBLE

Organik tarım ipi sarmak için kullanılır. Galvaniz, paslanmaz. Çap 3 mm ve sırt uzunluğu 18 cm'dir.

Stok Kodu: SN00300



SERBEST DÜŞÜM ASKI TELİ 22 CM DOUBLE

Organik tarım ipi sarmak için kullanılır. Galvaniz, paslanmaz. Çap 3 mm ve sırt uzunluğu 22 cm'dir.

Stok Kodu: SN00400



İPLİ ASKI TELİ 18 CM VEYA 22 CM SINGLE

Domates gibi bitkilerin ip ile asılması için kullanılır. 3 mm kalınlığında paslanmaz çelik telden üretilmektedir. kullanılmaktadır.

Stok Kodu: SN00500



İPLİ ASKI TELİ SERBEST DÜŞÜM 18 CM VEYA 22 CM DOUBLE

Domates gibi bitkilerin ip ile asılması için kullanılır. 3 mm kalınlığında paslanmaz çelik telden üretilmektedir.

Stok Kodu: SN00600



ORGANİK TARIM İPİ 5 KG PAKET

Polypropilenden üretilip fibrilize işlemi ile sağlamlık ve yumuşaklık verilmiştir. UV katkısı ile güneş ışınlarının yol açtığı kırılma ve renk solması önlenerek dayanma süresi uzatılmıştır.

Stok Kodu: SN00700



ORGANİK TARIM İPİ 2 KG PAKET

Polypropilenden üretilip fibrilize işlemi ile sağlamlık ve yumuşaklık verilmiştir. UV katkısı ile güneş ışınlarının yol açtığı kırılma ve renk solması önlenerek dayanma süresi uzatılmıştır.

Stok Kodu: SN00800



TIRTIL KLİPS FLEXIBLE

Tirtıl ya da makarna diye de tabir edilen domates salkım desteği, domates salkımına takılarak dalın kırılmasını önler. 1 kolide 10.000 adet bulunmaktadır.

Stok Kodu: SN01300



GÖVDE KANCASI

İkiz ana gövdeli bitkilerin gövdelerini bir arada tutarak kırılmalarının önüne geçmeye yardımcı olur

Stok Kodu: SN01400



BİTKİ GÖVDE KLİPSİ 23'LÜK

Domates, salatalık gibi sarmaşık bitkilerin ya da çiçeklerin istenilen şekilde dik durabilmesi ve sağlıklı büyümesi için kullanılır. 1 kolide 10.000 adet bulunmaktadır.

Stok Kodu: SN00900



BİTKİ GÖVDE KLİPSİ 25'LİK

Domates, salatalık gibi sarmaşık bitkilerin ya da çiçeklerin istenilen şekilde dik durabilmesi ve sağlıklı büyümesi için kullanılır. 1 kolide 10.000 adet bulunmaktadır.

Stok Kodu: SN01000



BİTKİ GÖVDE KLİPSİ 27'LİK

Domates, salatalık gibi sarmaşık bitkilerin ya da çiçeklerin istenilen şekilde dik durabilmesi ve sağlıklı büyümesi için kullanılır. 1 kolide 10.000 adet bulunmaktadır.

Stok Kodu: SN01100

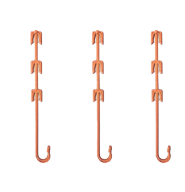

BASTON KLİPSİ 12 CM

Salkım tutucu aparat ipe salkım arasında ayarlanabilen üç mesafe çengeli bulunmaktadır. 1 kolide 10.000 adet bulunmaktadır.

Stok Kodu: SN01200

YETİŞTİRME ORTAMI



COCOPEAT (HİNDİSTAN CEVİZİ TORFU) DOMATES-SALATALIK

Domates ve salatalık üretiminde yaygın olarak %40 peat + %60 husk chips karışım oranlarında kullanılır. Torba ölçüleri 100cmX15cmX12cm'dir. Cocopeat slap hacmi 18 litre altında ve üzerinde istenilen ölçüde üretilebilir. Güneşte kurutulmuş materyal, soft kuru ve yıkanmamıştır. Cocopeat slap poşetleri 2 yıllık UV katkılı plastikten üretilmektedir. Poşetlere isteğe göre drenaj, drip, fide dikim yeri açmak mümkündür.

Stok Kodu: SN29700



COCOPEAT (HİNDİSTAN CEVİZİ TORFU) ÇİLEK

Çilek üretiminde yaygın olarak %70 peat + %30 husk chips karışım oranlarında kullanılır. Torba ölçüleri 100cmX13cmX10cm'dir. Cocopeat slap hacmi 18 litre altında ve üzerinde istenilen ölçüde üretilebilir. Güneşte kurutulmuş materyal, soft kuru ve yıkanmamıştır. Cocopeat slap poşetleri 2 yıllık UV katkılı plastikten üretilmektedir. Poşetlere isteğe göre drenaj, drip, fide dikim yeri açmak mümkündür.

Stok Kodu: SN29800



COCOPEAT BLOCK (KÜP) COCOPEAT 28 X 28 X 13CM CM (65-75 LİTRE)

%100 Hindistan cevizi torfudur. Güneşte kurutulmuş materyal, soft kurudur. Slap ağırlığı 5 kg'dır.

Stok Kodu: SN29900

PLASTİK ÖRTÜ VE TUTTURUCULAR



PLASTİK SERA ÖRTÜSÜ (SERA NAYLONU)

Sera kaplamasında kullanılan plastik örtü, yetiştirilecek bitkiye, bölgeye ve bölgesel doğa şartlarına göre özel geliştirilir. Sera örtüsünün üretiminde UV, EVA, LD, AD, AF, AS, AA ve PR gibi standart ve opsiyonel özellikler bulunabilmektedir. Seranıza özel ölçülerle 120-150-180-200 mikron olarak yerli ve ithal seçeneklerle hizmet vermekteyiz.

Stok Kodu: SN30600



PLASTİK SERA ÖRTÜ TUTTURUCU 8'LİK KLİPS

Güneşe dayanıklı uzun ömürlü hijyenik bir üründür. 8'lik demir profile geçer. Uzunluk : 3 m Çap : 8 mm Et Kalınlığı : 3 mm

Stok Kodu: SN01600



SEKMANLI KLİPS C TAKIMI

Seralarda plastik örtüyü tutturmak için kullanılan iki parçalı klipstir. Plastik çekiç ile uygularınır. Güneşe dayanıklı uzun ömürlü sera klipsidir.

Stok Kodu: SN01700



SEKMANLI RİCHEL KLİPS TAKIMI

Sera plastiğinin demir profile tutturulmasında kullanılır. Takım halinde erkek ve dişisiyle birlikte 3 mt uzunluğundadır.

Stok Kodu: SN01800



SEKMANLI TEKNOSER KLİPS TAKIMI

Sera plastiğinin demir profile tutturulmasında kullanılır. Takım halinde erkek ve dişisiyle birlikte 3 mt uzunluğundadır.

Stok Kodu: SN01900



GENİŞ RİCHEL KLİPS TAKIMI

Sera plastiğinin demir profile tutturulmasında kullanılır. Takım halinde erkek ve dişisiyle birlikte 3 mt uzunluğundadır.

Stok Kodu: SN02000



MAŞON KLİPSLER 21-27-32-45 LİK

21-27-32-45'lik klipsler olarak çeşitleri mevcuttur. Esnek ve kaliteli yapısı ile sera naylonunun yırtılmasını önler. Standartla uygun ebatlarda üretimi yapılmaktadır.

Stok Kodu: SN02100

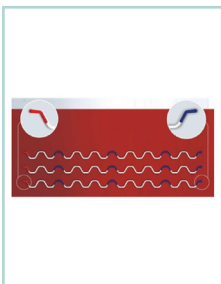

TEL ÖRTÜ TUTTURUCU 2 M (ZİG ZAG TEL)

Tel örtü tutturucu profili ile birlikte kullanılır. 2 m boyundadır. Çelik tel üzeri plastik kaplıdır.

Stok Kodu: SN02200



INSECT NET (SİNEK TÜLÜ) TUTTURUCU

Sinek tülü tutturmak için kullanılır. Her biri 3'er metredir.

Stok Kodu: SN02300

TABAN ÖRTÜLERİ (YER ÖRTÜLERİ)



TABAN ÖRTÜSÜ (YER ÖRTÜSÜ) 100 GR/M² BEYAZ

Stok Kodu: SN02600

TABAN ÖRTÜSÜ (YER ÖRTÜSÜ) 120 GR/M² BEYAZ

Stok Kodu: SN02700

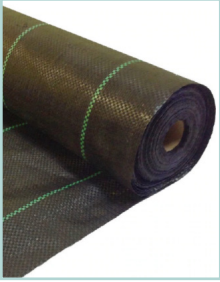

TABAN ÖRTÜSÜ (YER ÖRTÜSÜ) 100 GR/M² SİYAH

Stok Kodu: SN02800

TABAN ÖRTÜSÜ (YER ÖRTÜSÜ) 120 GR/M² SİYAH

Stok Kodu: SN02900

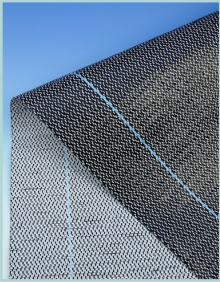

TABAN ÖRTÜSÜ 120 GR/M² SİYAH&BEYAZ PHORMFILEX WEEDBLOCK

Stok Kodu: SN03000

TABAN ÖRTÜSÜ 125 GR/M² SİYAH&BEYAZ PHORMFILEX WEEDBLOCK

Stok Kodu: SN03100

Zararlı otların gelişimini engeller. Toprak ısısının korunmasını sağlar. Toprağın hava almasını sağladığından zemindeki nem ve ısı miktarını ayarlayıp kök hastalıklarını önler. Taban örtüsü üzerinde 20 cm aralıklar çizgileri olup, üzerine fidan dizilmesi halinde kolaylık sağlar.

INSECT NET (BÖCEK VE TUTA TÜLLERİ)

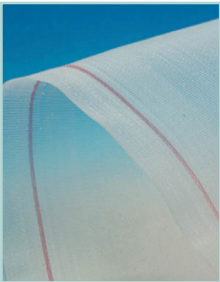

INSECTNET (SİNEK TÜLÜ)
40 MESH

Sinek tülleri serada yetiştirilen fide ve bitkilerin özellikle beyaz sinek, tuta vb. gibi zararlılardan korunması için kullanılır. Yaygın olarak 25, 40 ve 50 mesh kullanılmaktadır.

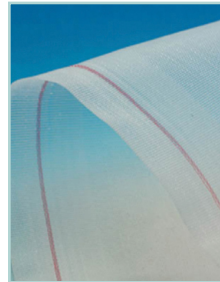

INSECTNET (SİNEK TÜLÜ)
50 MESH

Sinek tülleri serada yetiştirilen fide ve bitkilerin özellikle beyaz sinek, tuta vb. gibi zararlılardan korunması için kullanılır. Yaygın olarak 25, 40 ve 50 mesh kullanılmaktadır.

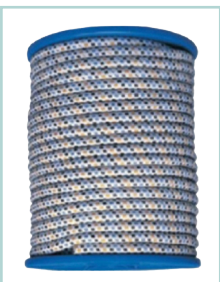

TÜL GERDİRME LASTİĞİ
4-6 MM

Sinek tüllerinin, havalandırmanın açılıp kapanması esnasında zarar görmesini engellemek için kullanılır.



TÜL-PERDE TUTTURUCU
(KLİPSİ)

Perde ve tüllere zarar vermeden sıkıca tutturma yapmak için kullanılır.

Stok Kodu: SN03400

ISI PERDELERİ



ISI PERDESİ PH 44

Stok Kodu: SN03600

Ürün cinsi	Dokuma kumaş
Renk	Alüminyum/Difüze
Materyal	Alu/YYPE/Akril

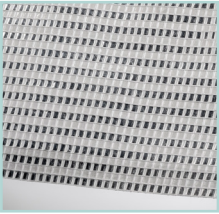

ISI PERDESİ PH 55

Stok Kodu: SN03700

Ürün cinsi	Dokuma kumaş
Renk	Alüminyum/Difüze
Materyal	Alu/YYPE/Akril

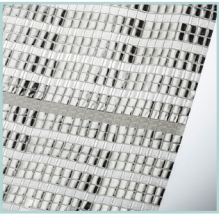

ISI PERDESİ PH 66

Stok Kodu: SN03800

Ürün cinsi	Dokuma kumaş
Renk	Alüminyum/Difüze
Materyal	Alu/YYPE/Akril

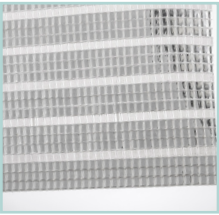

ISI PERDESİ PH 77

Stok Kodu: SN03900

Ürün cinsi	Dokuma kumaş
Renk	Alüminyum/Difüze
Materyal	Alu/YYPE/Akril

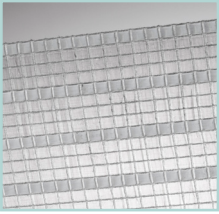

ISI PERDESİ CLIMA+ 35

Stok Kodu: SN30700

Ürün cinsi	Dokuma kumaş
Renk	Beyaz / Difüze
Materyal	YYPE/Akril



ISI PERDESİ CLIMA+ 45

Stok Kodu: SN30700

Ürün cinsi	Dokuma kumaş
Renk	Beyaz / Difüze
Materyal	YYPE/Akril

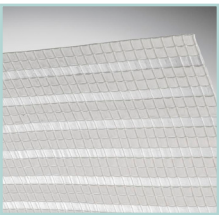

ISI PERDESİ CLIMA+ 55

Stok Kodu: SN30800

Ürün cinsi	Dokuma kumaş
Renk	Beyaz / Difüze
Materyal	YYPE/Akril

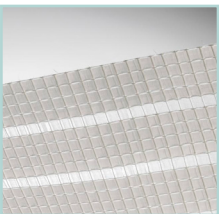







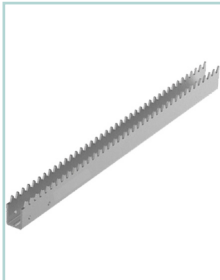

ISI PERDESİ CLIMA+ 65

Stok Kodu: SN30900

Ürün cinsi	Dokuma kumaş
Renk	Beyaz / Difüze
Materyal	YYPE/Akril

PERDE MEKANİZMALARI

	<p>REDÜKTÖR 0,55 KW/0,75KW</p> <p>Mekanizma tahrik redüktörüdür.</p>		<p>KAPLİN Ø42</p> <p>Şaft borusuyla perde pinyonunu bağlamak için kullanılır.</p>
Stok Kodu: SN24500		Stok Kodu: SN26600	
	<p>REDÜKTÖR BAĞLANTI TABLASI</p> <p>Redüktörlü motoru konstrüksiyona bağlamak için kullanılan aparatır.</p>		<p>PERDE KRAMİYERİ L: 5 MT</p> <p>Pinyondaki düzlemsel hareketi mekanizmaya ileten düz dişlidir.</p>
Stok Kodu: SN24700		Stok Kodu: SN24800	
	<p>PERDE PİNYONU TAKIM</p> <p>Dairesel hareketi düzlemsel harekete çeviren aparatır.</p>		<p>PİNYON BAĞLANTI TABLASI</p> <p>Pinyonu 50 x 50 x 2,5 galvaniz profile bağlamak için kullanılan aparatır.</p>
Stok Kodu: SN24900		Stok Kodu: SN25000	
	<p>KRAMİYER TUTUCU</p> <p>32 Mm boruya bağlamak için kullanılan aparatır.</p>		<p>2,2 MM POLYESTER MİSİNA L: 1800 MT</p> <p>Perde tekstilinin altına bağlanarak destek olmaya, üstüne bağlanarak rüzgardan etkilenmemesini sağlar.</p>
Stok Kodu: SN25100		Stok Kodu: SN25200	
	<p>50 X 50 PROFİL BAĞLANTI PARÇASI</p> <p>50 X 50 x 2,5 galvaniz profili alın direğine bağlamak için kullanılır.</p>		<p>M8 X 80 X 170 U BOLT KELEPÇE</p> <p>50 X 50 profil bağlantı parçasını sabitlemek için kelepçe görevi gören aparatır.</p>
Stok Kodu: SN23700		Stok Kodu: SN23800	

PERDE MEKANİZMALARI



HALAT GERGİSİ

Çelik halatların gerdirilmesinde kullanılır.

Stok Kodu: SN25500

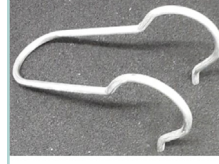

Ø19 BÜYÜK YÖNLENDİRME KELEPÇESİ (METAL)

Üst misininin ölçüsünden sapmaması amacıyla 19 mm boruya bağlanan aparatır.

Stok Kodu: SN25600



Ø19 KÜÇÜK YÖNLENDİRME KELEPÇESİ (METAL)

Alt misininin ölçüsünden sapmaması amacıyla 19 mm boruya bağlanan aparatır.

Stok Kodu: SN25700



Ø19 BÜYÜK YÖNLENDİRME KELEPÇESİ (PLASTİK)

Alt ve üst misininin sabitlenmesini ve perde tekstilinin 19 mm boruya bağlanmasını sağlayan plastik aparatır.

Stok Kodu: SN25800



Ø19 PERDE KLİPSİ

Alt misininin sabitlenmesini ve perde tekstilinin 19 mm boruya bağlanmasını sağlayan plastik aparatır.

Stok Kodu: SN25900



Ø3 PERDE KLİPSİ

Perde tekstilini 3.2 Pvc kaplı çelik halata bağlayan aparatır.

Stok Kodu: SN26000



Ø32 BORU KELEPÇESİ

32 Lik boruyu klavuz borusuna bağlamak için kullanılan aparatır.

Stok Kodu: SN26100



Ø19 BORU KELEPÇESİ

19 Luk boruyu tahrik mekanizmasına bağlamak için kullanılan aparatır.

Stok Kodu: SN26200



Ø32 BORU ASKI TAKIMI

Alt gergi borusuna bağlanarak 32'lik tahrik borusuna klavuzluk eder.

Stok Kodu: SN26300



Ø32 MAKARA LEVYESİ 40 CM

Alt gergi borusunu 50x50 profile bağlamak için kullanılır.

Stok Kodu: SN26400



SUNAGRO YÜKSEK BASINÇLI SİSLEME SİSTEMİ

Yüksek Basıncılı Sisleme Sistemleri sera içi sıcaklığını bitkilere zarar vermeden, doğal bir şekilde normal seviyelerde tutmak ve nem seviyesini istenilen seviyelere çıkarmak için kullanılır.

Yüksek Basıncılı Sisleme Sistemi temel olarak altı bölümden oluşur:

1. Hidrofor
2. Filtre Grubu
3. Pompa Grubu
4. Dezenfekte Tankı
5. Ana Ünite Kontrol Panosu ve Şase
6. Paslanmaz Çelik Borular, Boru Bağlantı Elemanları ve Nozüller

SİSLEME SİSTEMİ



PASLANMAZ ÇELİK BORULAR, BORU BAĞLANTI ELEMANLARI VE NOZÜLLER

Sisleme hattında kullandığımız ve sıvı teması bulunan tüm malzemeler korozyona dayanıklı, birinci sınıf işçilikle üretilen paslanmaz çelikten imal edilmektedir.

BAĞLANTI ELEMANLARI GENEL ÖZELLİKLERİ

12mm / 22mm Paslanmaz Çelik Boru

12mm / 22mm SS Press Kaplin

22-12mm Press "T" Redüksiyon

12mm / 22mm SS Pres "T"

12mm Vana 3/8" +Redüksiyon

12mm / 22mm Ağır Seri Boru Kelepçesi

12mm / 22mm SS Press Dirsek

12mm / 22mm ¾ Pres Kaplin Rakorlu

12mm / 22mm Pres Adaptör

Flanş

Manometre

NOZÜL GENEL ÖZELLİKLERİ

Boruya Vidalı Gövde

SS Nozül Ucu No:0,3 Pimli

Siboplu Yay

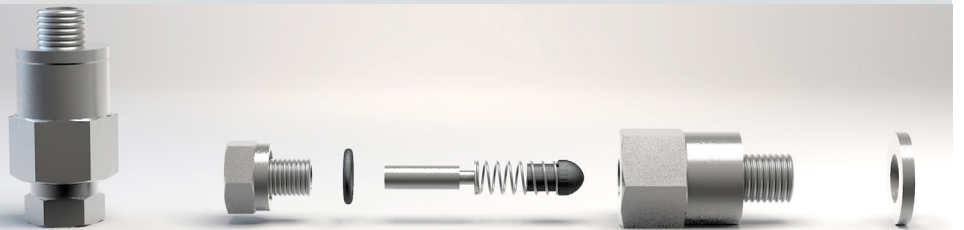

SİSLEME EKİPMANLARI

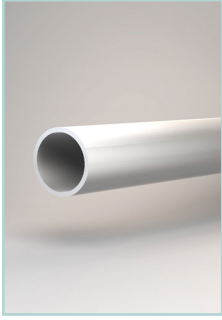

12 MM / 22 MM PASLANMAZ
ÇELİK BORU

12 mm - Nozüllü ara hat borularıdır.
22 mm - sislemenin ana hat borularıdır.

Stok Kodu: SN20700



12/22 MM SS PRESS NİPEL (MANŞON)

12 mm borunun birleştirme parçasıdır. 22 mm borunun birleştirme parçasıdır.

Stok Kodu: SN20800



22 MM / 12 MM SS PRESS
ADAPTÖR "T"

12 mm ve 22 mm boruların ara bağlantı parçasıdır.

Stok Kodu: SN20900



22 MM SS PRESS "T"

22 mm boruların ara bağlantı parçasıdır.

Stok Kodu: SN21000



12 MM / 22 MM ¾ PRESS KAPLİN
RAKORLU (DİŞLİ ADAPTÖR)

Pompa ile ana borunun arasındaki bağlantı parçasıdır.

Stok Kodu: SN21100



12 MM / 22 MM PRESS
"T" REDÜKSİYON

Ana hat borusunun sonundaki bağlantı parçasıdır.

Stok Kodu: SN21200



12 MM / 22 MM
S PRESS DİRSEK

Sera içindeki dönüşler için kullanılan aparatdır.

Stok Kodu: SN21300



12MM AĞIR SERİ
BORU KELEPÇESİ

12 mm boruları tutan bağlantı elemanıdır.

Stok Kodu: SN21400



FLANŞ

Motorla pompayı birleştiren bağlantı aparatıdır.

Stok Kodu: SN21500



KÜRESEL VANA (MİNİ VANA)

Hat sonlarına konulan mini vanalardır. (Körtapa)

Stok Kodu: SN21600

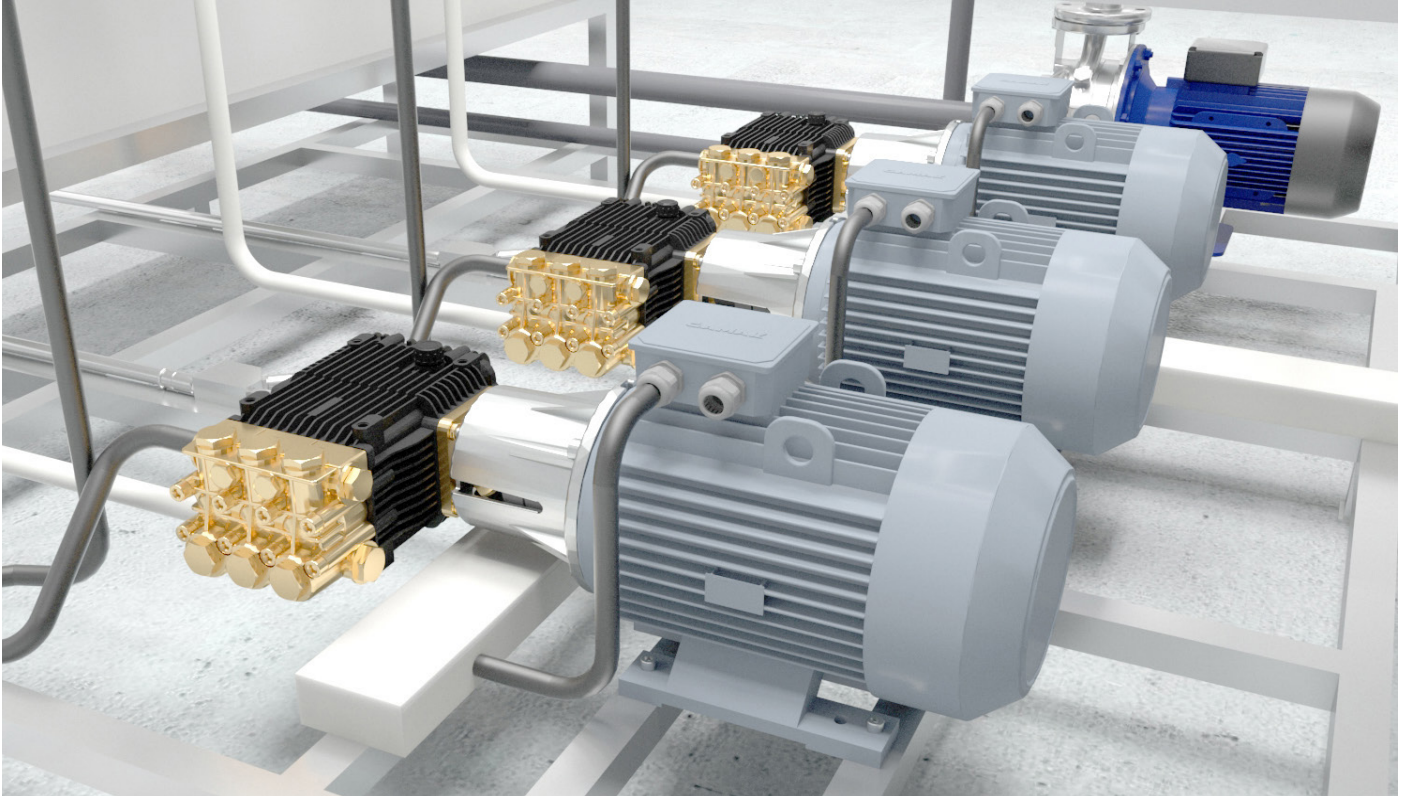

POMPA GRUBU

Annovi Reverberi Pompa Türkiye'de kullanıcılar arasında AR Pompa olarak da adlandırılan, İtalyan menşeli, ithal bir pompadır. Kaliteli ve kullanışlı yapısı nedeniyle Türkiye'de en çok tercih edilen ve en yaygın yedek parça ağına sahip olan pompa markasıdır.

Yüksek basınçlı oto yıkama makinalarında, tekstil buhar kazanlarında, beton kalıp açma makinalarında, mikser temizleme cihazlarında, yüksek basınçlı su jetlerinde, yüksek basınç ve tazyikli suya ihtiyaç olan her alanda farklı debi ve basınç imkanlarıyla etkin çözümler sağlayan bir üründür.



POMPA TİPİ	AZAMI POMPA DEBİSİ		ÇALIŞMA BASINÇLARI		AĞIRLIK
XWL 42.15 N	42 l/min	11,09 gpm	150 bar	2200 psi	16 kg
XWL 50.15 N	50 l/min	13,20 gpm	150 bar	2200 psi	16 kg
XWP 70.15N	70 l/min	18,5 gpm	150 bar	2200 psi	17,6 kg
RTX 100.120N	100 l/min	26,4 gpm	120 bar	1740 psi	32,5 kg



SUNAGRO SİRKÜLASYON FANLARI

Seralarda gerekli iklimlendirmenin homojen sağlanabilmesi için en önemli hususlardan birisi de içerideki havanın sirkülasyonudur. Fanlarımız sayesinde, sera içinde iklimlendirilmiş havanın daha homojen dağılması sağlanır.

Sirkülasyon fanlarımız 5.500m³/saat, 7.500m³/saat, 9.500m³/saat ve 11.000m³/saat seçenekleriyle seralarınız için gerekli iklim koşulu oluşturmakta en önemli yardımcınızdır.

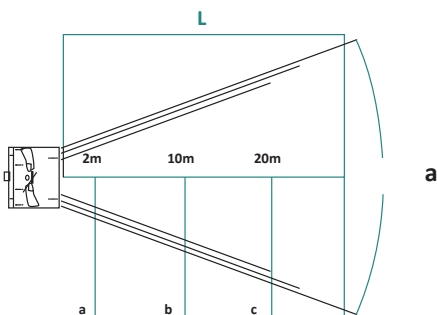

MESAFE	m ³ /s
a: 2m	7.934,4 m ³ /s
b: 10m	4.986 m ³ /s
c: 20m	2.675 m ³ /s
L: 45m	1.845 m ³ /s

**SUNAGRO SF-75 Debi Ölçüm Değerleri (2 metre mesafeden)**

Baca Çapı (m)	Kesit Alanı (m ²)	Ölçülen Hız (m/s)	Debi (m ³ /h)
0,49	0,19	11,6	7.934,4

FAN BOYUTLARI

Çap	Boy	Ağırlık
46.5 cm	49 cm	19 kg

AMBALAJ BOYUTLARI

En	Boy	Yükseklik
50cm	51 cm	50 cm





SUNAGRO SULAMA SİSTEMLERİ

GENEL ÖZELLİKLERİ

Örtüaltı topraksız bitki yetiştiriciliğinde verimli ve sürdürülebilir bir üretim için doğru hesaplanmış bir sulama sistemi ve onu yönlendirecek güvenilir bir otomasyon kullanılması gerekmektedir.

Sunagro Sulama Ünitesi, otomasyon sistemleriyle uyumlu şekilde çalışması için tasarlanmıştır. Su ve gübre karışım dengesini, kendine has bir dozlama yöntemi ile sağlar. Sadece hızlı ve dakik çalışmakla kalmaz, tepki süresini de minimuma indirir.



Basınç Kontrolü

Sunagro Sulama Ünitesinde su ve gübre karışımı sabit basınçta, farklı büyüklüklerdeki vana gruplarını beslerken, driplere gönderilen su miktarı sizin kontrolünüzdür.

Besin tam olarak istenilen noktaya istenilen miktarlarda verilir ve her bitkinin aynı anda eşit oranda sulanması sağlanır.

Dripler, su basıncında oluşabilecek değişimlerden etkilenmez.
Bitkiler su stresine maruz kalmaz.



Gözlem Ve Kontrol

Standart sulama sistemlerinin aksine Sunagro Sulama Ünitesinde tanklardan gelen çözeltiler, karıştırma tankında tam olması gereken oranlarda karıştırılır ve her zaman en mükemmel sonuçlar elde edilir.

Entegre debimetreler ile gübre tanklarında kullanılan gübre miktarlarını takip edebilir, dozaj debisini manuel olarak bile düzenleyebilirsiniz.

Bu sayede tanklar arası farkı sıfırlayarak en doğru gübre karışımını elde etmiş olursunuz.

Otomasyon

Otomasyon sistemleri ile kontrol edilen ünitelerimiz, serada yatırımcımıza zaman, enerji ve para kazandıran en önemli unsurlardır.



Suyun sirkülasyona yeniden katılımı, filtrasyonu ve tekrar kullanımı ile her damla suyun en iyi şekilde kullanıldığına emin olabilirsiniz.

Gereksiz sulamanın önüne geçmek ve işçilik maliyetlerini düşürmek mümkündür.

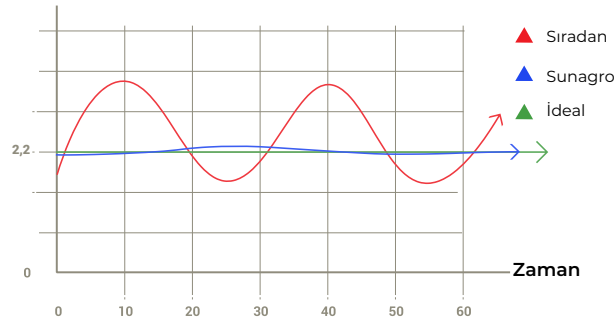
Üniteye entegre edilmiş her bir sistemin uyum içinde çalışması, otomasyon sayesinde gerçekleşir.

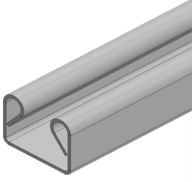
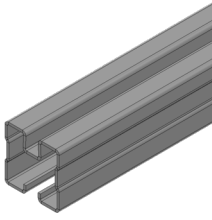
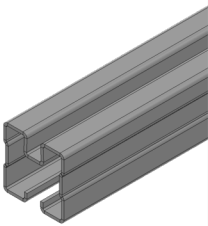
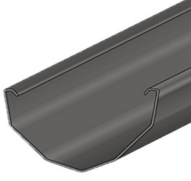
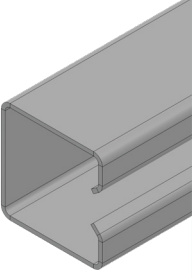

SERA KONSTRÜKSİYON ELEMANLARI

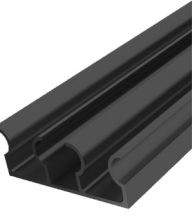
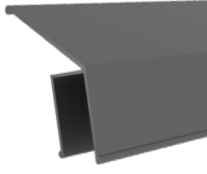
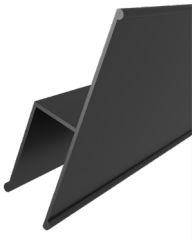
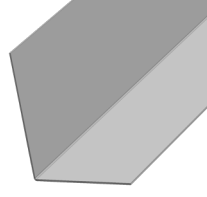
	RICHEL GALVANİZLİ METAL KLİPS		35°'LİK SEKMANLI PROFİL VE BAĞLANTI ELEMANLARI
Stok Kodu: SN30100		Stok Kodu: SN30200	
	45°'LİK SEKMANLI PROFİL VE BAĞLANTI ELEMANLARI		BİRDİRMELİ MODERN SERA OLUĞU VE BAĞLANTI ELEMANLARI
Stok Kodu: SN30300		Stok Kodu: SN30400	
	POLİKARBON "C" PROFİLİ VE BAĞLANTI ELEMANLARI		ALUMİNYUM "H" PROFİL
Stok Kodu: SN30500		Stok Kodu: SN30600	
	ALUMİNYUM ÇİFT SEKMANLI PROFİL		ALUMİNYUM POLİKARBON ÜST KAPAMA PROFİLİ
Stok Kodu: SN30700		Stok Kodu: SN30800	
	ALUMİNYUM POLİKARBON ALT KAPAMA PROFİLİ		POLİKARBON KÖŞE SACI
Stok Kodu: SN30900		Stok Kodu: SN31000	



SUNAGRO
Sera Teknolojileri San. Tic. Ltd. Őti.
YeŐilbayır Mah. 5055 Sokak
No:5 07190
DöŐemealtı - Antalya

Türkiye : +90 542 467 86 01
International : +90 532 689 62 99

info@sunagrosera.com